





PRIMAT TOVARNA KOVINSKE OPREME D.D.

TRADICIJA OD 1901

NAVODILA ZA ODPIRANJE POKROVA ZAKLEPNEGA MEHANIZMA

PRIMAT d. d.

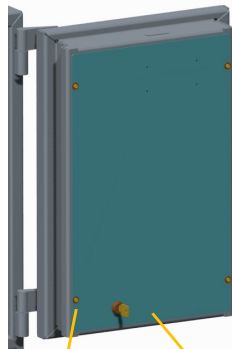
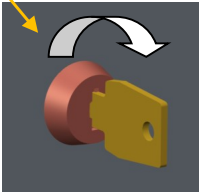
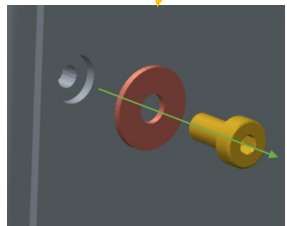
Industrijska 22
SI - 2000 Maribor
Tel.: +386/2-250-76-00
Fax.: +386/2-252-26-89
E-mail: info@primat.si

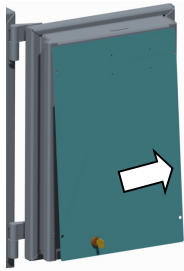
Veljavno za: STARPRIM serije 25-SB-0		Zahtevano orodje	
1	Odpreti vrata blagajne, da se omogoči dostop do pokrova zaklepnega prostora.		
2	Odkleniti ključavnico z zasukom ključa v smeri urinega kazalca.		
3	Odvijačiti vijake (4x) Inbus M4x8; DIN 7984 s podložko DIN 9021A v nasprotni smeri urinega kazalca.	 4x	<i>Izvijač inbus s T ročajem, velikost 3</i>  ali ključ inbus, velikost 3 
4	Pokrov potisniti v desno in ga pri spodnjem robu pomakniti proti sebi. Pokrov odstranjen.		
5	Za namestitev pokrova zaklepnega prostora postopek ponoviti v obratnem vrstnem redu.		



PRIMAT TOVARNA KOVINSKE OPREME D.D.

TRADICIJA OD 1901

NAVODILA ZA ODPIRANJE POKROVA ZAKLEPNEGA MEHANIZMA

PRIMAT d. d.

Industrijska 22
SI - 2000 Maribor
Tel.: +386/2-250-76-00
Fax.: +386/2-252-26-89
E-mail: info@primat.si

Veljavno za: STARPRIM serije 1/N-SM Alpha, Beta, Gamma *za modela 535, 780 glej str. 4

Zahtevano orodje

1 Odpreti vrata blagajne, da se omogoči dostop do pokrova zaklepnega prostora.

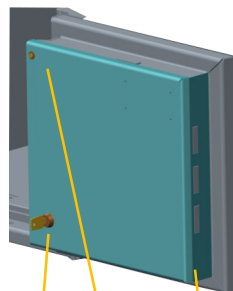

2 Odkleniti ključavnico z zasukom ključa v smeri urinega kazalca.

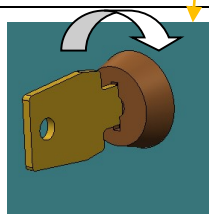

3 Odvijačiti vijake (4x) Inbus M4x8; DIN 84 GC s podložkami DIN 9021A v nasprotni smeri urinega kazalca.

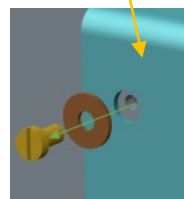

4 Odvijačiti vijak Inbus M4x8; DIN 963.

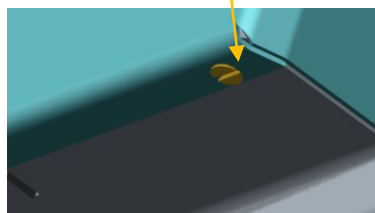

5 Pokrov potisniti v desno stran.
Pokrov odstranjen.

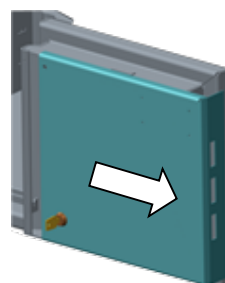

6 Za namestitev pokrova zaklepnega prostora postopek ponoviti v obratnem vrstnem redu.

*Mali nasadni ključ,
nastavek s ploščato
glavo.*





PRIMAT TOVARNA KOVINSKE OPREME D.D.

TRADICIJA OD 1901

NAVODILA ZA ODPIRANJE VRAT ZAKLEPNEGA MEHANIZMA

PRIMAT d. d.

Industrijska 22
SI - 2000 Maribor
Tel.: +386/2-250-76-00
Fax.: +386/2-252-26-89
E-mail: info@primat.si

Veljavno za: STARPRIM serije 2/N *za modela 535, 780 glej stran 4

Zahtevano orodje

- 1** Odpreti vrata blagajne, da se omogoči dostop do vrat zaklepnega prostora.

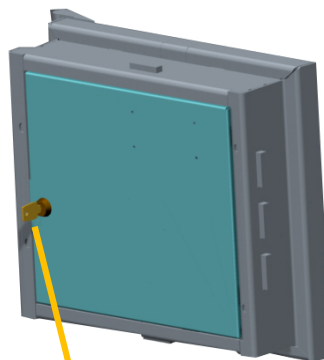

- 2** Odkleniti ključavnico z zasukom ključa v smeri urinega kazalca.

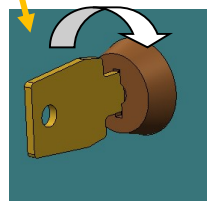

- 3** Prijeti in povleči ključ proti sebi ter odpreti vrata zaklepnega prostora proti desni.

Vrata odprta.

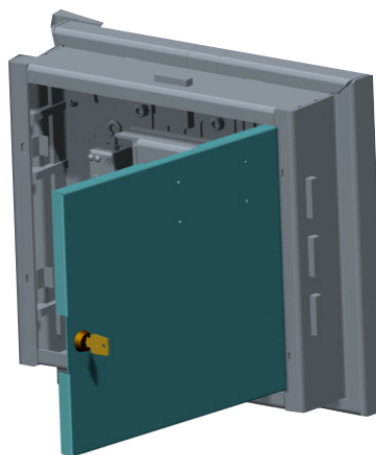

- 4** Za zaprtje vrat zaklepnega prostora postopek ponoviti v obratnem vrstnem redu.



PRIMAT TOVARNA KOVINSKE OPREME D.D.

TRADICIJA OD 1901

NAVODILA ZA ODPIRANJE VRAT

ZAKLEPNEGA MEHANIZMA

PRIMAT d. d.

Industrijska 22
SI - 2000 Maribor
Tel.: +386/2-250-76-00
Fax.: +386/2-252-26-89
E-mail: info@primat.si

Veljavno za: STARPRIM serije 3/N, serije 4/N, serije 4 EX, serije 5, vse modele: 535 in 780

Zahtevano orodje

- 1** Odpreti vrata blagajne, da se omogoči dostop do vrat zaklepne prostora.

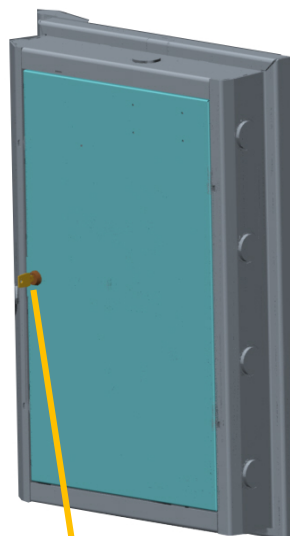

- 2** Odkleniti ključavnico z zasukom ključa v smeri urinega kazalca.

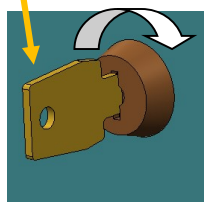

- 3** Prijeti in povleči ključ proti sebi ter odpreti vrata zaklepne prostora proti desni.

Vrata odprta.



- 4** Za zaprtje vrat zaklepne prostora postopek ponoviti v obratnem vrstnem redu.